

1. USAGE

Prise RJ 45 de catégorie 6 STP avec prise TV simple.
 Compatibles TNT et UHD

2. GAMME

Designation	Couleur	N° réf
Prise TV/ RJ 45 cat. 6 STP	Blanc Aluminium	6 003 52 6 004 52

3. DIMENSIONS (mm)

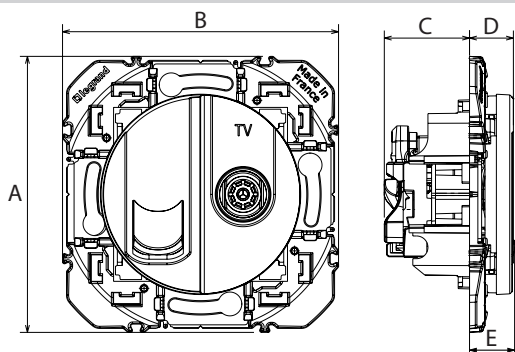

Cat. Nos	A	B	C	D
6 003 52/6 004 52	73	73	22,59	12

4. PRISE TV

4.1 Connection

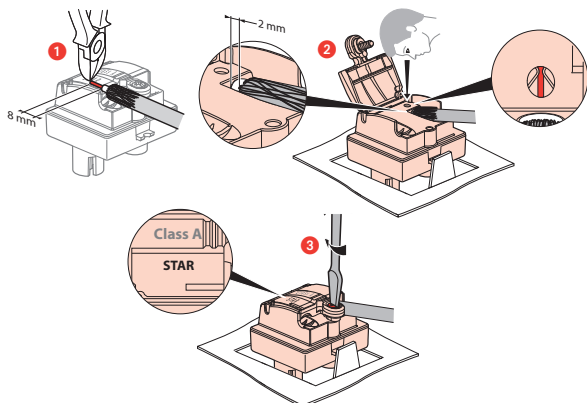

4.2 Précautions de câblage

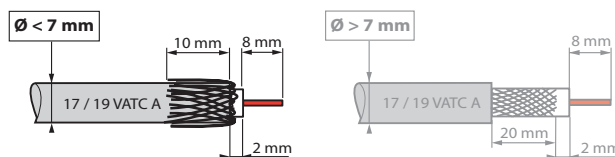

La connexion arrière limite la déformation du câble coaxial, évitant une rupture d'impédance et préserve donc les performances.

4.3 Caractéristiques techniques de la prise TV

Caractéristiques mécaniques

Essais aux chocs : IK04
 Pénétration de corps solides/liquides : IP20
 Tenue câble 120 N : norme IEC 61169-24

Caractéristiques matières

Matière : - Enjoliveur : ABS
 - Sans halogène
 - Tenue aux UV
Moteur : - Boîtier : zamac
 - Capot : zamac
 - Broche : bronze
 - Vis : acier zingué

Caractéristiques électriques

- Impédance caractéristiques : 75 ohm
 - Connecteur mâle \varnothing 9,52 mm
 - Efficacité de blindage classe A (le blindage classe A est nécessaire pour prévenir des interférences causées par l'usage des nouveaux signaux téléphone 3 et 4 G, ces signaux non désirés pouvant générer des pixellisations sur l'écran ou détériorer la bande son).
 - Bandes de fréquence : TV/SAT : 0 - 2400 MHz
 - Atténuation : 1 dB maximum
 - Résistance d'isolement : norme IEC 61169-24
 - Compatible téléalimentation

Prise TV/RJ 45 Cat. 6

4.4 Performances

Prise TV simple mâle

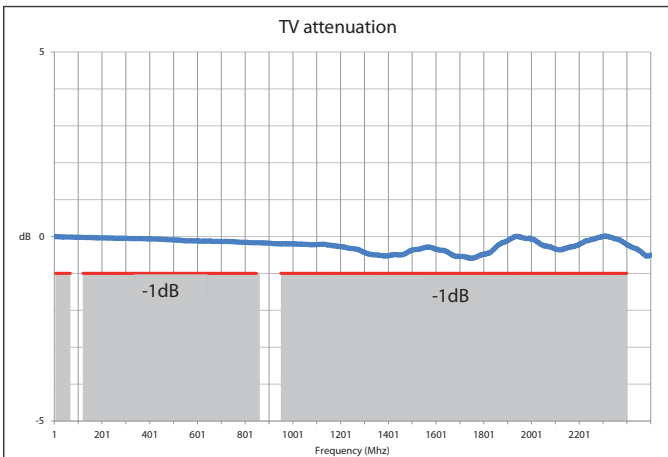
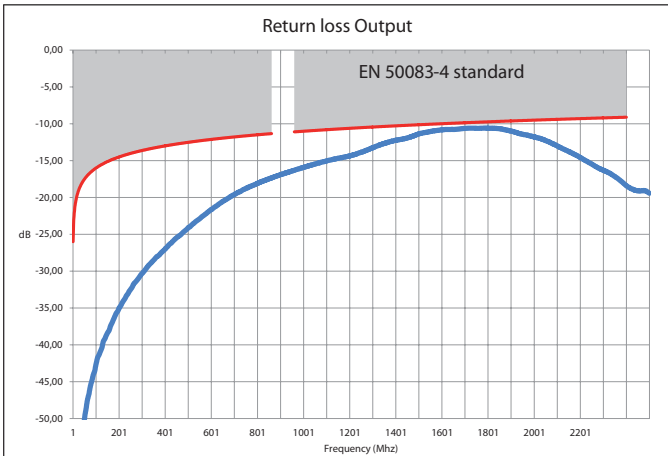

4.5 Normes et agréments

- EN 50083-2
- Certificat Classe A



Attestation of Conformity

We,

PKM electronic GmbH
 Ohmstrasse 1
 84160 Frontenhausen, Germany

confirm hereby that the product
 (description of the apparatus, system, installation to which it refers)

TV socket star network 5-2400Mhz
 MECA TV ETOILE MALE
 Brand: Legrand

complies with

Used Standard:

EN50083-2:2012 Cable networks for television signals, sound signals and interactive services - Part 2: Electromagnetic compatibility for equipment

The attestation based on a positive testing of a representative test sample.
 The test sample fulfills the requirements of the above listed standard for **CLASS A**, tested according to Council Directive 2004/108/EC (EMC-Directive).





Ohmstrasse 1
84160 Frontenhausen, Germany

Date: 19.01.2016
Ref.-No.: 15/02-0055

Based on Test report, Ref.-No.: 15/02-0065

ACCREDITATION:
DAKS D-PL-17374-01-00



Authorized Signature

Prise TV/RJ 45 Cat. 6

5. PRISE RJ 45 CAT. 6

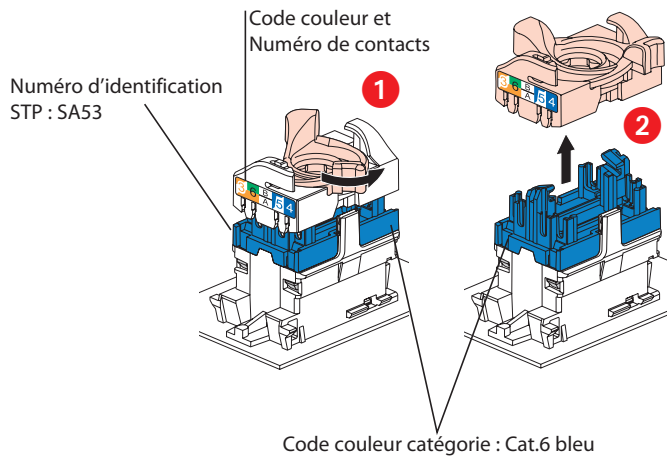

5.2 Raccordement usuel

Accepte les fiches :
 RJ 11 (4 contacts), RJ 12 (6 contacts), RJ 45 (9 contacts).
 Double code couleur EIA - TIA 568 A et B sur bornes :
 - STP 9 contacts blindage 360°

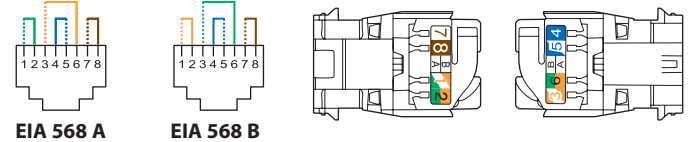

Conducteurs admissibles :

- Monobrin : 0,5 à 0,65 mm, AWG 22 à 25
- Multibrins : AWG 26

- Isolant conducteur polyéthylène : Ø maxi sur isolant 1,58 mm

Les connecteurs RJ 45 sont équipés d'un écrou de verrouillage ne nécessitant pas l'utilisation d'un outil spécifique et permettant un re-câblage en cas d'erreur.

5.1 Caractéristiques techniques de la prise RJ 45

Caractéristiques matière

- Plaque ABS / PC
- Enjoliveur : ABS
- Sans halogène
- Tenue aux UV

Caractéristiques moteur

Contacts : or/nickel, épaisseur d'or > 0,8 µm minimum
 Pièces métalliques : bronze, nickel, platine, or
 Polycarbonate PBT
 Pour les produits STP le corps et l'épanouisseur sont en alliage métallique, revêtement cuivre/nickel.

Caractéristiques électriques

Tension de claquage ≥ 1000 V
 Résistance de contact ≤ 20 mΩ
 Résistance d'isolement ≥ 500 MΩ sous 100 V continu
 Connecteur testé et garanti sous contrainte des signaux POE, norme IEEE 802.3af et POE+, projet de normes 802.3at, jusqu'à 2500 connexion/déconnexion en charge.

Les tests sont réalisés avec 2 circuits POE+ simultanés pour une puissance totale minimum de 50 W.

Caractéristiques mécaniques

Essais aux chocs : IK04
 Pénétration de corps solides/liquides : IP20
 Nombre de connexions et déconnexions maxi : 5 sans rafraîchir le fil
 Endurance : 2500 manœuvres (enfichage / déenfichage)

Normes et agréments

Conformes aux normes d'installation et de fabrication.
 Voir e. catalogue.

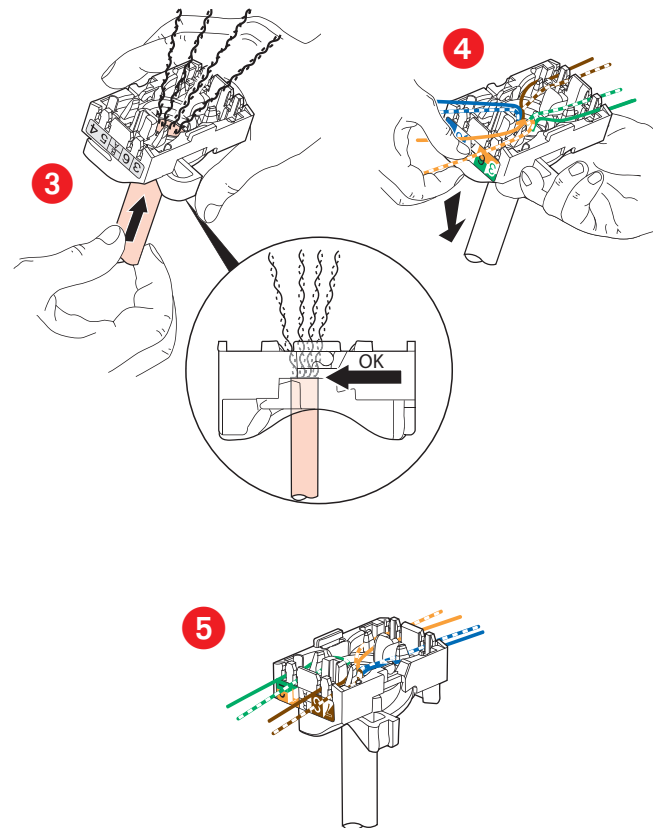

Ce système permet d'épanouir facilement les paires avant montage sur le connecteur. L'épanouissement de câbles permet de garantir un respect de 13 mm de dépairage de chaque paire. L'épanouissement des paires à 90° par rapport au câble assure les meilleures performances.

Prise TV/RJ 45 Cat. 6

5.3 Performances composants (connecteurs RJ 45)

Return loss (Affaiblissement de réflexion)

Atténuation (Atténuation)

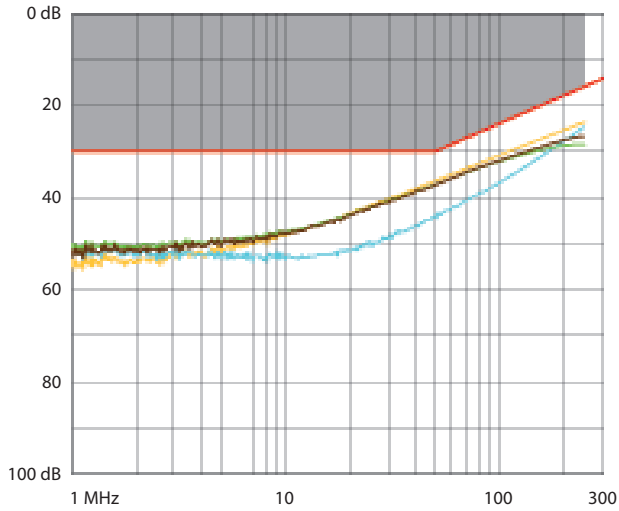

NEXT (Near end Crosstalk Attenuation) (Atténuation paradiaphonique)

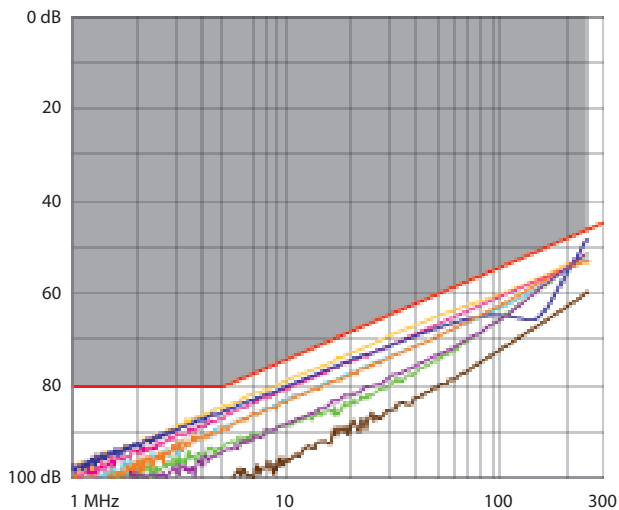
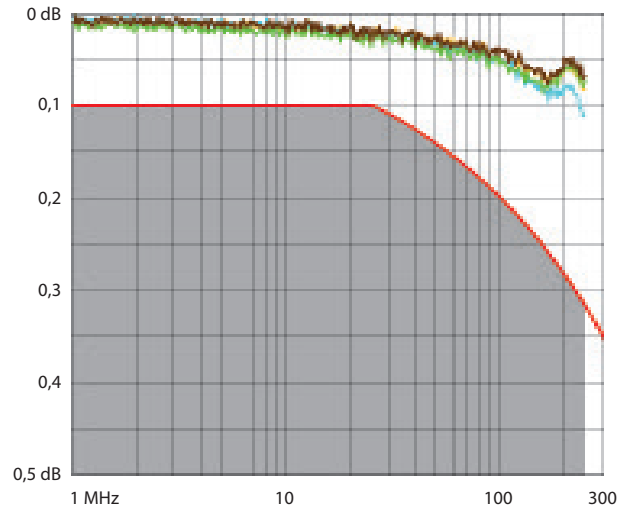

5.3 Performances composants (connecteurs RJ 45) (suite)

FEXT (Far end Crosstalk Attenuation) (Atténuation télédiaphonique)

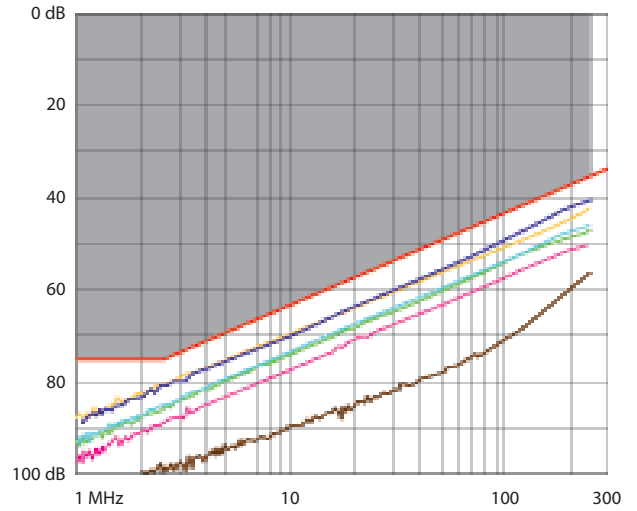

5.4 Performances lien permanent avec câble F/UTP

Return loss (Affaiblissement de réflexion)

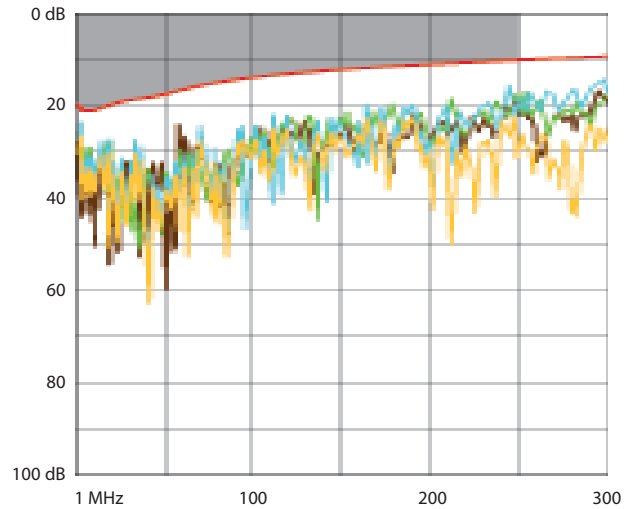

Atténuation (Atténuation)

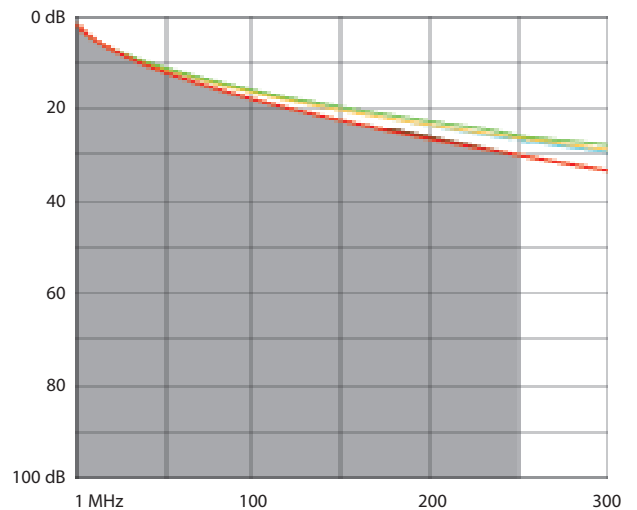

Prise TV/RJ 45 Cat. 6

5.4 Performances lien permanent avec câble F/UTP (suite)

NEXT (Near end Crosstalk Attenuation) (Atténuation paradiaphonique)

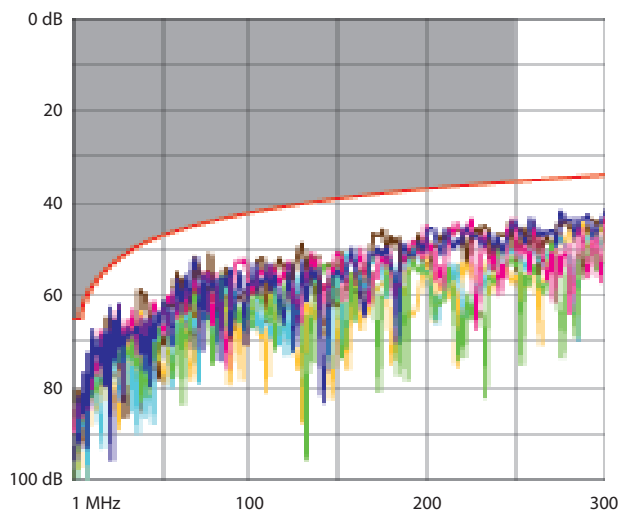

PS NEXT (Power Sum NEXT) (Somme de puissance NEXT)

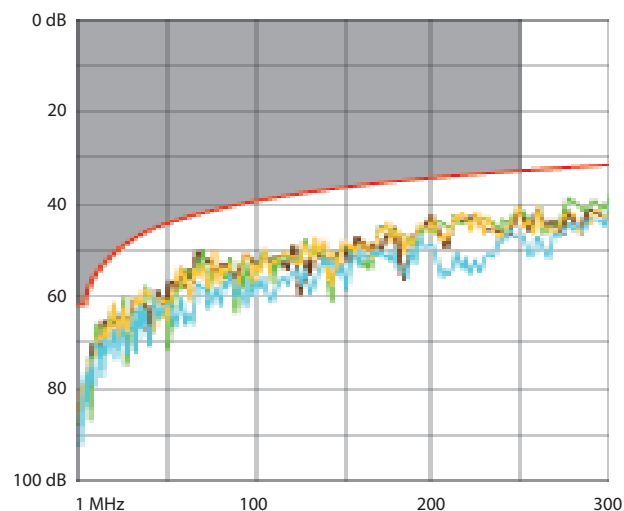

ACR (Attenuation to Crosstalk Ratio) (Ecart paradiaphonique)

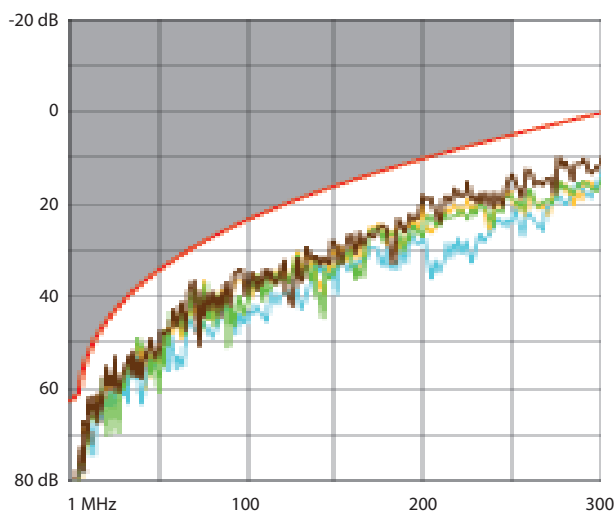

5.4 Performances lien permanent avec câble F/UTP (suite)

ELFEXT (Equal Level End Crosstalk Attenuation) (Atténuation télé diaphonique de niveau égal)

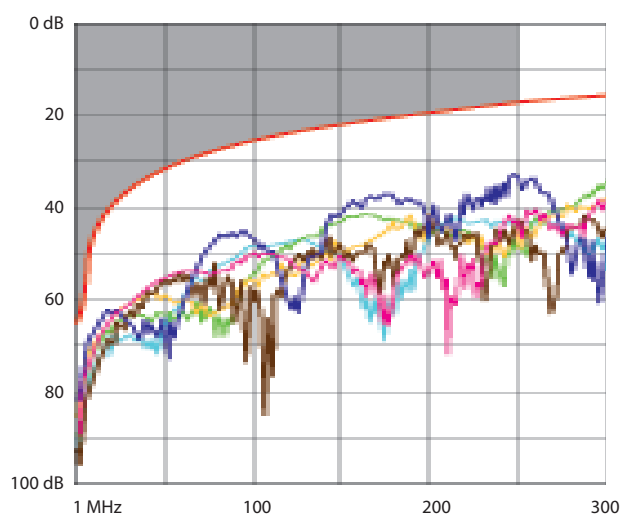

Delay skew (Retard de propagation)

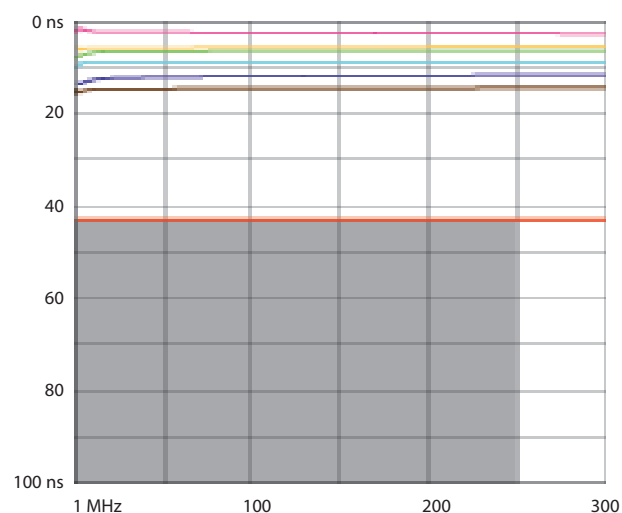

6. CARACTERISTIQUES CLIMATIQUES

Températures de stockage : - 10°C à + 70°C

Températures d'utilisation : - 5°C à + 35°C

7. ENTRETIEN

Nettoyage superficiel au chiffon.

Ne pas utiliser : acétone, dégraissant, trichloréthylène.

Tenue aux produits suivants : Hexane (EN 60669-1), alcool à brûler, eau savonneuse, ammoniac dilué, javel pure diluée à 10%, produits à vitres, lingettes pré-imprégnées.

Attention : pour l'utilisation de produits d'entretien spécifiques autres, un essai préalable est nécessaire.