

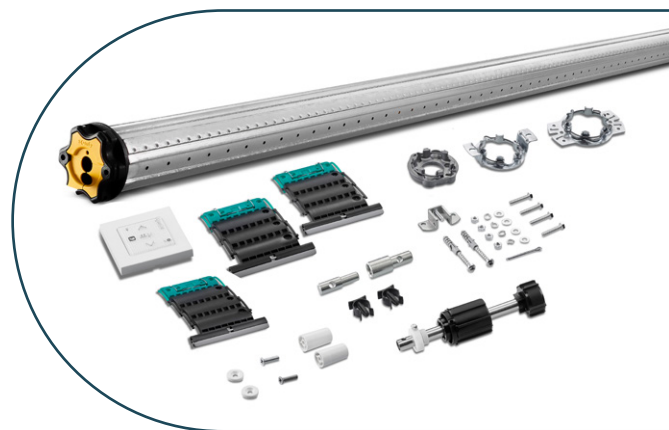

## Kits de remplacement et de motorisation

Universels, tout-en-un, efficaces

Ces kits sont destinés à remplacer un moteur défectueux ou à motoriser des volets roulants existants à manivelle ou à sangle.



somfy®

# Motorisez facilement tous types de volets, quelles que soient leurs marques.

Motorisez tous types de volets roulants manuels (à sangle ou manivelle) dans tous types de coffres, quelles que soient leurs marques.

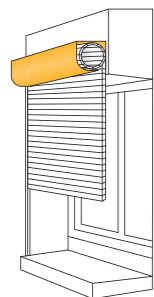

Coffre rénovation

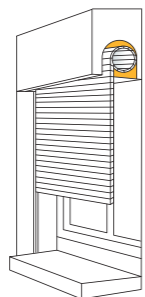

Coffre tunnel

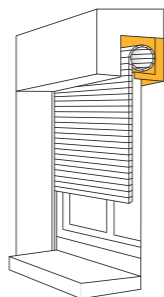

Coffre traditionnel

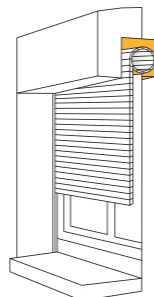

Bloc baie

## Kit universel

- Pas besoin de démonter le caisson du volet pour faire un devis à votre client.
- Plus d'hésitation dans le choix du kit à utiliser. Toutes les références pour répondre à la majorité des configurations de chantier du marché. Utilisez nos abaques et le tour est joué !

## Kit optimisé tout-en-un

- Tous les accessoires nécessaires à la mise en œuvre.
- 2 supports moteur fusionnés pour s'adapter aux différents types de coffres.
- Pour partir en intervention en toute sérénité.

## + Pour vous accompagner :

### Vidéo d'installation

- Scannez le QR code ci-contre pour visionner notre tuto, pour encore plus de tranquillité lors de l'installation.



# Choisissez l'iconique moteur RS100.



## Esprit tranquille

- Fiabilité multipliée par 5
- Réponse aux exigences de traçabilité
- Garantie 7 ans

## Confort acoustique premium

moteur silencieux

## Installation simple

- Double isolation (sans fil de terre)
- Réglage ou re-réglage des fins de courses sans double coupure !
- Apprentissage automatique du sens de rotation

## Prêt à être connecté

## Pour vos clients

- Un confort quotidien grâce à la motorisation, finis les efforts avec la sangle ou la manivelle.
- Un seul clic pour ouvrir ou fermer tous leurs volets roulants.
- Un 1<sup>er</sup> pas vers l'automatisation pour donner envie à vos clients de moderniser tous leurs volets roulants.

## Allez plus loin en proposant le connecté !

Avec la box TaHoma Switch, vos clients pilotent tous les équipements connectés de leur maison, de chez eux ou à distance ! Ils peuvent prévoir l'ouverture et la fermeture automatique des volets et ainsi optimiser leur confort thermique.

## Avec la version solaire,

un meilleur confort thermique dans leur habitat grâce à la fonction Smart comfort et le capteur d'ensoleillement intégré au panneau solaire qui permet des scénarios dans TaHoma : pour un intérieur toujours tempéré.





# Kits de motorisation

Motorisez tous types de volets roulants manuels (à sangle ou manivelle) dans tous types de coffres, quelles que soient leurs marques.



# Commander les kits

TECHNOLOGIE	KIT DE MOTORISATION	RÉFÉRENCE
io homecontrol	Kit univ motorisation RS100 io 10/17	1246217
	Kit univ motorisation RS100 io 20/17	1246218
	Kit univ motorisation Oximo io 30/17	1246219
RTS Radio Technology Sunfy	Kit univ motorisation Oximo RTS 10/17	1246214
	Kit univ motorisation Oximo RTS 20/17	1246215
	Kit univ motorisation Oximo RTS 30/17	1246216
WIRED TECHNOLOGY	Kit univ motorisation LT 50 WT 10/17	1246211
	Kit univ motorisation LT 50 WT 20/17	1246212
	Kit univ motorisation LT 50 WT 30/17	1246213
	Flasque Ø 170mm pour ZF54	9028723

# Composition\* des kits

	io homecontrol			RTS Radio Technology Sunfy			WIRED TECHNOLOGY		
○ Couple	10 Nm	20 Nm	30 Nm	10 Nm	20 Nm	30 Nm	10 Nm	20 Nm	30 Nm
○ Motorisation	RS100 io		Oximo io	Oximo RTS			LT 50 WT		
○ Axe (ZF54)	1,70 m	2,50 m	3 m	1,70 m	2,50 m	3 m	1,70 m	2,50 m	3 m
○ Accessoires	Tandem et supports embout   1 support universel   2 supports fusionnés pour différents types de coffres								
○ Verrous	Modulables 3 maillons x3 (10Nm) ou x5 (20 et 30 Nm)								
○ Point de commande	Smoove RS100 io		Smoove Origin io	Smoove Origin RTS			Inis PF		
○ Nombre de butées	2								
○ Service	Garantie 5 ans**								
○ Référence	1246217	1246218	1246219	1246214	1246215	1246216	1246211	1246212	1246213

\*Les flasques ont été retirées des kits, mais restent commandables à l'unité (cf. référence page suivante).

\*\* Garantie 7 ans pour les kits RS100 io.

# Abaques

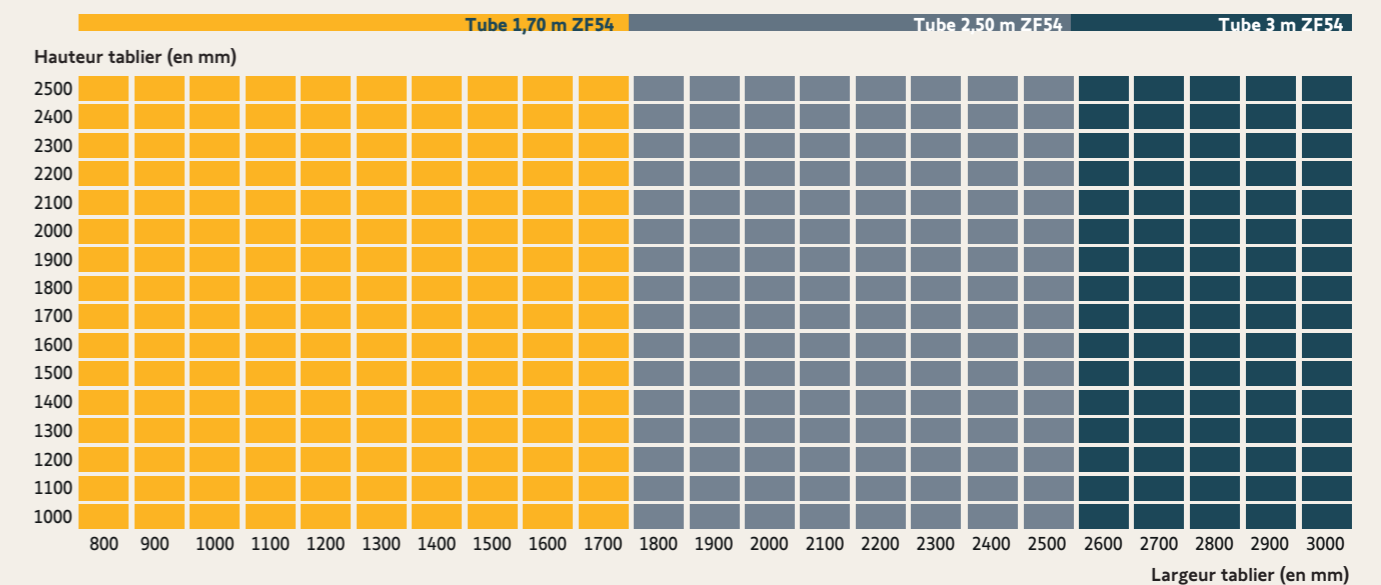

Poids du tablier : 4,5 kg/m<sup>2</sup> - Tablier PVC/ALU Coeff. 30%

10 Nm 20 Nm 30 Nm

# Kit de motorisation solaire RS100 Solar io



Kit de motorisation solaire 10 Nm

# Composition des kits solaires

	KIT MOTORISATION 10 Nm	KIT MOTORISATION 20 Nm
○ Axe motorisé	ZF54 de 1,70 m avec RS100 Solar io 10/12	ZF54 de 2,50 m avec RS100 Solar io 20/12
○ Panneau solaire	2,5 W	5,8 W
○ Batterie coquée	9,6 V	16,8 V
○ Rallonge de câble pour panneau solaire	5 m	
○ Accessoires	Bloc-Baie + tradi	
○ Verrous	Modulables 3 maillons (x3)	Modulables 3 maillons (x5)
○ Point de commande	Smooove Origin RS100	
○ Nombre de butées	2	
○ Service	7 ans pièces, main d'œuvre et déplacement	
○ Référence et désignation	1245948 RS100 SOLAR 10/12 KIT	1245949 RS100 SOLAR 20/12 KIT

## Les + avec le RS100 Solar io :

### + Une offre unique

- Une offre simple, 2 couples moteurs (10 et 20 Nm) qui permettent de couvrir de la petite fenêtre à la baie vitrée.
- Une portée radio garantie avec l'antenne dans le caisson. 
- Un moteur **plug & play** avec tous les modes de réglages possibles.
- Des panneaux et batteries dimensionnés et optimisés pour garantir les performances des moteurs dans la durée.
- Batterie avec coque aluminium pour protection physique.
- Autonomie de la batterie : 45 jours minimum (2 cycles/jour).
- Durée de vie du panneau : + 20 ans
- Durée de vie de la batterie : + 8 ans

### + Un quotidien facilité

- Grâce à un **écosystème complet** de services qui vous accompagne avant (SolarApp), pendant (Help me et TaHoma® pro) et après votre installation (Serv-e-Go®). 
- Grâce à l'**application SolarApp**, la faisabilité et la fiabilité de l'installation solaire sont assurées. 
- La fonctionnalité «**Vérification de l'installation**» assure la conformité et la bonne mise en marche de tous les composants depuis TaHoma pro.
- Un retour du niveau de la batterie avec une **alerte en cas de niveau faible**.

### + Une garantie unique

- Avec la **garantie 7 ans**, pièces, main d'œuvre et déplacement incluse.

## Abaques

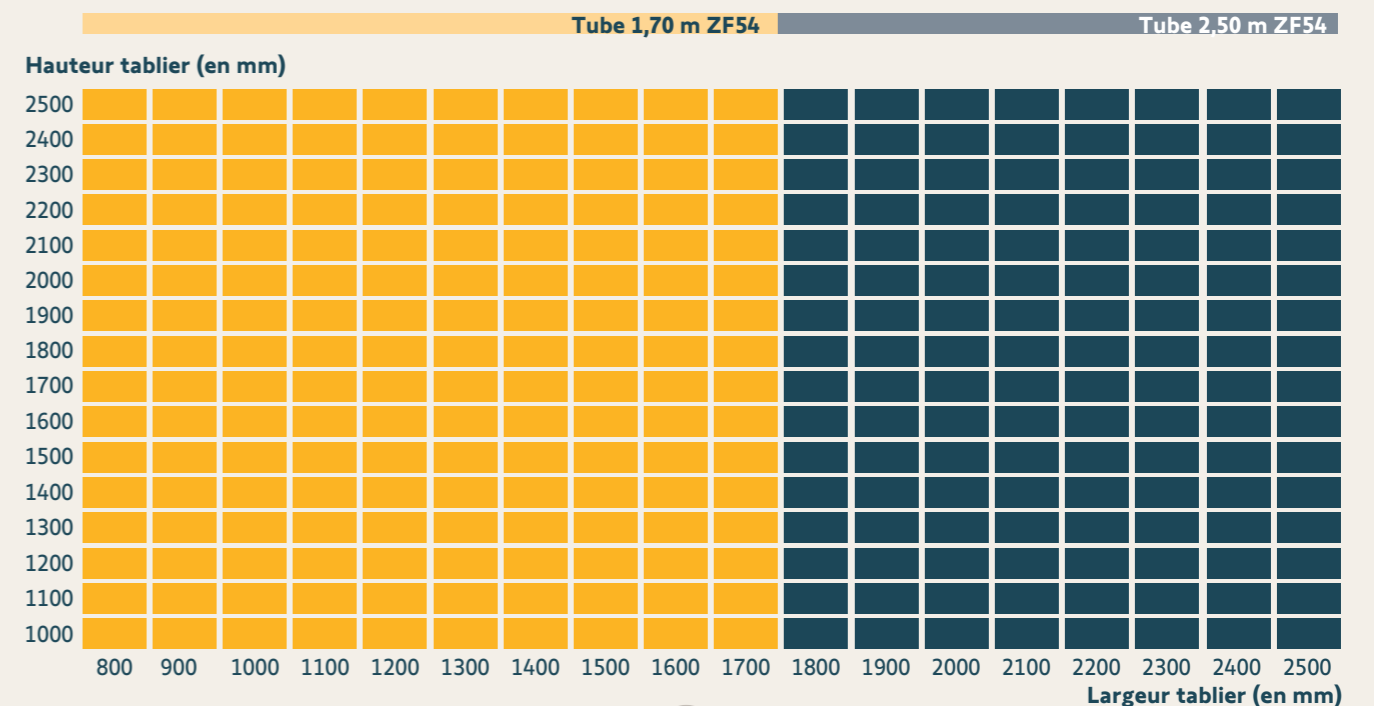

Poids du tablier : 4,5 kg/m<sup>2</sup> - Tablier PVC/ALU Coeff. 30%

 Kit de motorisation solaire RS100 Solar io 10 Nm

 Kit de motorisation solaire RS100 Solar io 20 Nm



# Kits de remplacement

Remplacez facilement un moteur obsolète (en panne ou fin de vie), quelle que soit sa marque.



# Commander les kits de remplacement

TECHNOLOGIE	KIT DE REMPLACEMENT	RÉFÉRENCE
io homecontrol	KIT UNIV REMPLACEMENT RS100 IO 10/17	1246255
	KIT UNIV REMPLACEMENT RS100 IO 20/17	1246256
	KIT UNIV REMPLACEMENT OXIMO® IO 40/17	1242086
io HYBRID	KIT UNIV REMPLACEMENT RS100 IO HYBRID 10/17	1246252
	KIT UNIV REMPLACEMENT RS100 IO HYBRID 20/17	1246253
RTS Radio Technology Somfy	KIT UNIV REMPLACEMENT OXIMO® RTS 10/17	1246254
	KIT UNIV REMPLACEMENT OXIMO® RTS 20/17	1042035
	KIT UNIV REMPLACEMENT OXIMO® RTS 40/17	1242087
WIRED TECHNOLOGY	KIT UNIV REMPLACEMENT LT50 WT 40/17	1242088

# Composition des kits

	io homecontrol			io HYBRID		RTS Radio Technology Somfy			WIRED TECHNOLOGY
• Couple	10 Nm	20 Nm	40 Nm	10 Nm	20 Nm	10 Nm	20 Nm	40 Nm	40 Nm
• Motorisation	RS100 io		Oximo io	RS100 io Hybrid		Oximo RTS			LT 50 WT
• Accessoires	1 support universel								
• Adaptations	3 jeux de roues et couronnes : ZF54, ZF64 et Octo 60								
• Verrous	Modulables 2 maillons x3 (10Nm) ou x5 (20 et 40 Nm)								
• Point de commande	Smoove RS100 io	Smoove Origin io	-	-	-	-	-	-	-
• Nombre de butées	2								
• Service	Garantie 5 ans*								
• Référence	1246255	1246256	1242086	1246252	1246253	1246254	1242035	1242087	1242088

\* Garantie 7 ans pour les kits RS100 io.

# Abaques

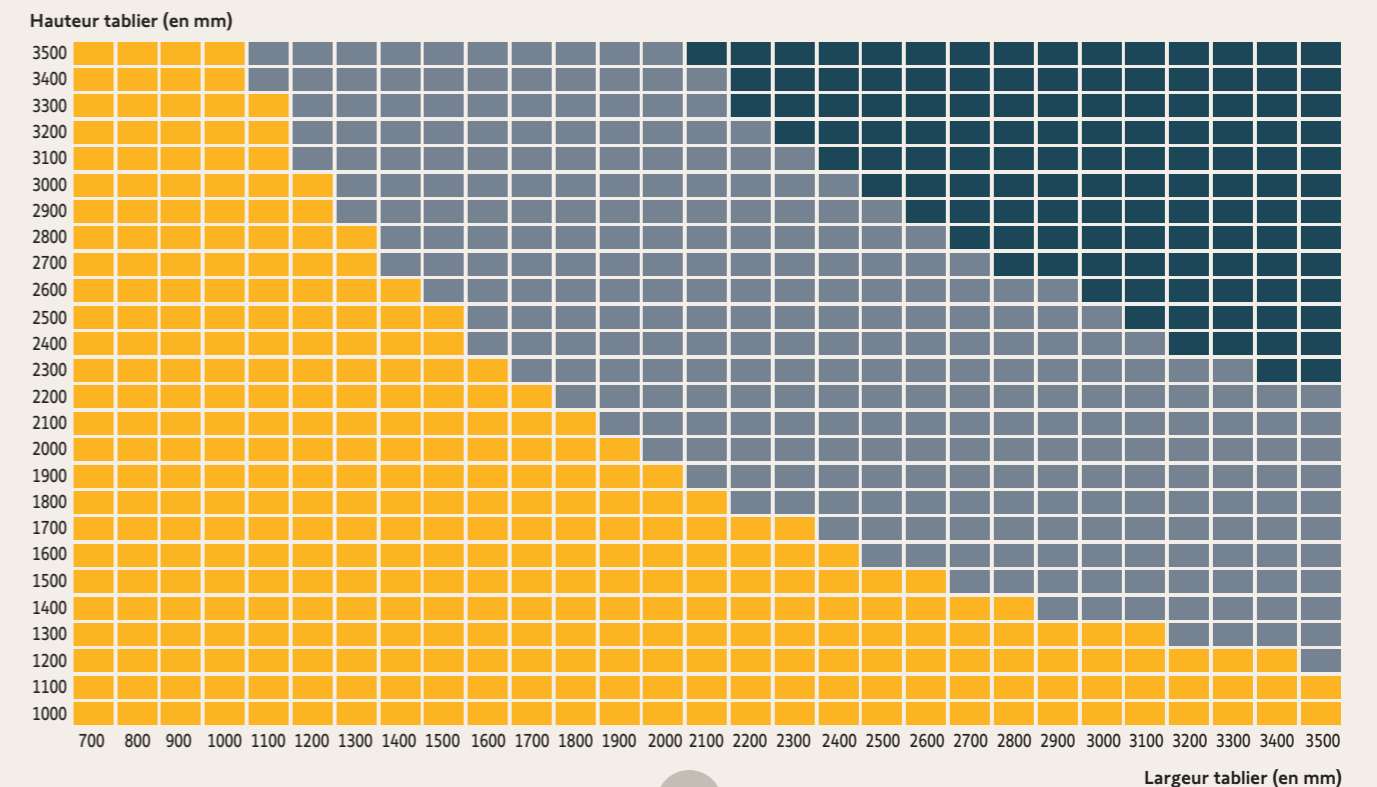

Poids du tablier : 4,5 kg/m<sup>2</sup> - Tablier PVC/ALU Coeff. 30%

10 Nm 20 Nm 40 Nm

Votre professionnel

**somfy**<sup>®</sup>  
Make the move

#### À propos de Somfy

Pionnier de la motorisation et de l'automatisation des portes et fenêtres,  
Somfy innove durablement dans l'habitat depuis plus de 50 ans.  
Développées pour offrir confort, facilité d'utilisation, sécurité et durabilité,  
nos solutions connectées invitent chacun à faire le pas vers un cadre de vie meilleur,  
tout en contribuant au respect de l'environnement.

A BRAND OF **SOMFY** GROUP

**Somfy France** - 1 Place du Crêtet - BP 138  
74307 Cluses Cedex France - [www.somfypro.fr](http://www.somfypro.fr)

